

ИНСТРУКЦИЯ ПО ЭКСПЛУАТАЦИИ

Коммерческая сушильная машина



Перед установкой машины внимательно ознакомьтесь с настоящим руководством. Это необходимо для правильной и безопасной установки техники. После установки храните инструкцию рядом с техникой для обращения к документации по мере необходимости.

РУССКИЙ

RV1329C7T
RV1329C4T



MFL67863750
Rev.00_052421

www.lg.com

Copyright © 2021 LG Electronics Inc. Все права защищены

СОДЕРЖАНИЕ

| | | | |
|-----------|---|-----------|---|
| 3 | ХАРАКТЕРИСТИКИ ТОВАРА | 44 | 15. Тип |
| | | 45 | 15-1. Установка типа продукта |
| | | 46 | 15-2. Установка типа валюты |
| | | 47 | 15-3. Установка типа продажи |
| | | 48 | 15-4. Установка типа считывателя карт |
| | | 49 | 15-5. Установка типа монетоприемника |
| 4 | МЕРЫ ПРЕДОСТОРОЖНОСТИ | | |
| 20 | ОПИСАНИЕ СУШИЛЬНОЙ МАШИНЫ | 50 | РЕЖИМ ПРОГРАММИРОВАНИЯ — РЕЖИМ ТЕСТИРОВАНИЯ |
| 20 | Спецификации | 50 | 1. Тест |
| 21 | Характеристики панели управления | 51 | 2. Диагностический тест |
| | | 52 | 3. Восстановление заводских настроек |
| 23 | ЭКСПЛУАТАЦИЯ СУШИЛЬНОЙ МАШИНЫ | 53 | 4. Установка времени |
| | | 54 | 5. Бесплатный цикл |
| | | 54 | 6. Завершить цикл |
| | | 55 | 7. Проверка канала |
| | | 56 | 8. Установка пароля |
| 24 | РЕЖИМ ПРОГРАММИРОВАНИЯ | 57 | РЕЖИМ ПРОГРАММИРОВАНИЯ — РЕЖИМ СБОРА ДАННЫХ |
| 25 | Структура режима программирования – Тип OPL | 58 | См. список данных в режиме сбора данных |
| 26 | РЕЖИМ ПРОГРАММИРОВАНИЯ — РЕЖИМ НАСТРОЙКИ | 60 | ИНТЕЛЛЕКТУАЛЬНЫЕ ФУНКЦИИ |
| 26 | 1. Установка обычной цены | 61 | ТЕХОБСЛУЖИВАНИЕ |
| 27 | 2. установка специальной цены | 62 | ИНСТРУКЦИИ ПО УСТАНОВКЕ МАШИНЫ В КОЛОННУ |
| 28 | 3. установка цены пополнения | 64 | РЕЖИМ ОШИБКИ |
| 29 | 4. Свойства машины (1-й набор) | 64 | СБОЙ В ЭЛЕКТРОПИТАНИИ |
| 30 | 4-1. Установка дня специальных цен | 64 | УСТАНОВКИ ПО УМОЛЧАНИЮ |
| 31 | 4-2. Установка сушки по датчику | 65 | РУКОВОДСТВО ПО УСТАНОВКЕ HARMONICS И FLICKER |
| 32 | 4-3. Установка пополнения | | |
| 33 | 4-4. Установка функции приостановки | | |
| 34 | 5. Установка дня специальных цен | | |
| 35 | 6. Установка времени начала действия специальной цены | | |
| 36 | 7. Установка времени окончания действия специальной цены | | |
| 37 | 8. Установка времени сушки | | |
| 38 | 9. Установка времени сушки в день специальных цен | | |
| 39 | 10. Установка времени пополнения | | |
| 40 | 11. Установка номинала монеты 1 | | |
| 41 | 12. Установка шага изменения цены в центах | | |
| 42 | 13. Установка уровня громкости сигнала | | |
| 43 | 14. Установка времени возврата в режим ожидания | | |

ХАРАКТЕРИСТИКИ ТОВАРА

АРТИСТИЧНЫЙ ДИЗАЙН

Современное оформление передней панели и большая стеклянная дверца люка придают машине стильные очертания.

ПРОСТОТА В ИСПОЛЬЗОВАНИИ

Понятные и удобные в использовании функции делают эксплуатацию машины очень простой.

ПРИЛОЖЕНИЯ ДЛЯ ПРАЧЕЧНЫХ

- Laundry Lounge Installer : Это приложение позволяет установщикам регистрировать продукты на сервере. Оно доступно только зарегистрированным пользователям.
 - ※ Скачайте программу установки **Laundry Lounge Installer** по ссылке из официального канала LG B2B.
- Laundry Lounge : Приложение Laundry Lounge можно найти в Google Play Store или Apple App Store.
 - ※ Выполните поиск **Laundry Lounge** в магазине приложений Google Play Store или Apple App Store.

МЕРЫ ПРЕДОСТОРОЖНОСТИ

ПОЛНОСТЬЮ ОЗНАКОМЬТЕСЬ С ИНСТРУКЦИЯМИ ПЕРЕД ИСПОЛЬЗОВАНИЕМ МАШИНЫ

⚠️ ПРЕДУПРЕЖДЕНИЕ!

В целях безопасности следуйте указаниям данного руководства во избежание возгорания или взрыва, поражения электрическим током, повреждения имущества, телесных повреждений или летального исхода.

Ваша безопасность и безопасность других очень важна.

Мы приводим много важных указаний по технике безопасности в данном руководстве и на самой машине.

Обязательно прочтите и выполняйте все указания по технике безопасности.



Предупредительный знак безопасности.

Данный знак предупреждает о потенциальной опасности, которая может привести к смертельному исходу или телесным повреждениям.

После данного знака или предупреждений « ОПАСНО! », « ОСТОРОЖНО! » или « ВНИМАНИЕ! » приводятся указания по технике безопасности.

Значение данных предупреждений:

⚠️ ОПАСНО!

Несоблюдение данных указаний приведет к смертельному исходу или тяжким телесным повреждениям.

⚠️ ОСТОРОЖНО!

Несоблюдение данных указаний может привести к смертельному исходу или тяжким телесным повреждениям.

⚠️ ВНИМАНИЕ!

Несоблюдение данных указаний может привести к легким телесным повреждениям или поломке изделия.

Все предупреждения по безопасности указывают на существование потенциальной опасности, приводят меры по предотвращению такой опасности и описывают то, что может случиться при несоблюдении данных инструкций.

МЕРЫ ПРЕДОСТОРОЖНОСТИ

ПОЛНОСТЬЮ ОЗНАКОМЬТЕСЬ С ИНСТРУКЦИЯМИ ПЕРЕД ИСПОЛЬЗОВАНИЕМ МАШИНЫ

⚠️ ОСТОРОЖНО!

Чтобы понизить вероятность возникновения пожара, поражения электричеством или травмы людей при использовании данной сушильной машины, соблюдайте основные меры предосторожности, включая следующие:

- Полностью ознакомьтесь с инструкциями перед использованием машины
- Перед вводом в эксплуатацию сушильная машина должна быть установлена так, как описано в настоящем руководстве.
- Не кладите в сушильную машину одежду, на которую попал кулинарный жир. Одежда, испачканная кулинарным жиром, может вызвать химическую реакцию, которая в свою очередь может стать причиной пожара.
- Никогда не сушите в машине одежду, если ее до этого чистили, замачивали или стирали с использованием бензина, растворителей для сухой очистки или других горючих или взрывчатых веществ, или если на нее каким-либо иным образом попали данные вещества.
- Не прикасайтесь к частям машины во время её работы. Это может привести к пожару или взрыву.
- Не ремонтируйте и не заменяйте детали сушильной машины самостоятельно, если только этот процесс не описан в руководстве по эксплуатации и обслуживанию или в опубликованных инструкциях по самостоятельному ремонту, в которых вы полностью разобрались и обладаете достаточными навыками для их выполнения.
- Не взаимодействуйте с системой управления без надобности
- Перед тем как сдать сушильную машину в утилизацию, снимите с неё дверцу.
- Не разрешайте детям играть на машине или в машине. Если рядом с машиной находятся дети, внимательно присматривайте за ними.
- Используйте смягчители для одежды или средства для устранения статического электричества, только если это рекомендуется производителем данных средств.

- Запрещается сушка изделий, изготовленных из вспененной резины, резины, или подобных материалов.
- Следите за тем, чтобы вытяжное отверстие и содержалось в чистоте от пуха, пыли и грязи.
- Части сушильной машины и вытяжной вентилятор должны время от времени прочищаться специалистами из авторизованного сервисного центра.
- Не устанавливайте машину в местах с неблагоприятными погодными условиями.
- Всегда проверяйте, нет ли внутри сушильной машины посторонних предметов.
- Перед и после каждой загрузки белья протирайте стекло дверцы люка от пуха.
- Не сушите в машине грязные вещи.
- Изделия, запачканные в кулинарном жире, ацетоне, алкоголесодержащих веществах, бензине, керосине, скипидаре, пятновыводителе, воске (парафине) и растворителе парафина, перед сушкой должны быть постираны в горячей воде с большим количеством моющего средства.
- Запрещается сушить в машине изделия из вспененной резины (латексной пены), шапочки для душа, водонепроницаемый текстиль, прорезиненные изделия или одежду и подушки с поролоновым наполнителем.
- Используйте смягчители для одежды или похожие продукты, следуя инструкциям на упаковках.
- Завершающая фаза цикла в сушильной машине протекает без обогрева (фаза холодного обдува) для того, чтобы обеспечить изделиям температуру, при которой ткань не повреждается.
- В машинах с приложением типа Y при повреждении шнура питания последний подлежит замене производителем, агентом по продажам или лицом, обладающим аналогичной квалификацией во избежание возможных опасностей.
- Никогда не используйте сушильную машину без установленного ворсовой фильтр. Также не используйте сушильную машину, если ворсовой фильтр влажный.

⚠️ ОСТОРОЖНО!

Никогда не останавливайте сушильный барабан посередине цикла, если только не собираетесь быстро извлечь из него изделия и разложить их.

- Часто очищайте ворсовый фильтр.
- Не допускайте скопления пуха возле сушильного барабана.
- Необходимо обеспечить должную вентиляцию, чтобы избежать наполнения помещения газами от сжигаемого топлива.
- Максимальная вместимость электрической сушильной машины составляет 10кг
- Изделие не предназначено для использования лицами (включая детей) со сниженными физическими или умственными способностями, болезнями органов чувств, недостаточным опытом и знаниями.
Указанные категории должны использовать изделие после обучения и под присмотром лица, ответственного за их безопасность.
- Детей необходимо проинструктировать об опасности игр с данной машиной.
- Сушильный барабан запрещается использовать, если для чистки применялись промышленные химические вещества

МЕРЫ ПРЕДОСТОРОЖНОСТИ

ПОЛНОСТЬЮ ОЗНАКОМЬТЕСЬ С ИНСТРУКЦИЯМИ ПЕРЕД ИСПОЛЬЗОВАНИЕМ МАШИНЫ

Транспортировка

Изделие транспортируют любым видом транспорта в соответствии с правилами перевозки грузов, действующими на транспорте данного вида.

- Транспортировка должна осуществляться в условиях, исключающих повреждения.
- Запрещается подвергать изделие ударным нагрузкам при погрузочно-разгрузочных работах.

Хранение

Не храните устройство вне помещений или в местах, подверженных прямому воздействию погодных условий (прямой солнечный свет, ветер, дождь или температура ниже нуля градусов).

Реализация

Продажа продукции осуществляется в соответствии с правилами, установленными действующим законодательством страны, на территории которой она реализуется.

Утилизация

- Старые электронные изделия могут содержать опасные вещества, поэтому правильная утилизация старого оборудования поможет предотвратить возможные негативные последствия для окружающей среды и здоровья человека. Старое оборудование может содержать детали, которые могут быть повторно использованы для ремонта других изделий, а также другие ценные материалы, которые можно переработать, чтобы сохранить ограниченные ресурсы.
- Для получения более подробной информации об утилизации старого оборудования, пожалуйста, обратитесь в соответствующие городские службы, пункты утилизации или в магазин, где был приобретен данный продукт.

Дата производства указана на этикетке изделия.

Формат даты: мм/гггг

■ АСПЕКТЫ, НЕ ПОКРЫВАЕМЫЕ ГАРАНТИЕЙ

Выезды специалистов к вам домой для проведения инструктажа по обращению с машиной.

Подключение машины в сеть с напряжением, которое отличается от указанного на заводской табличке.

Неисправности машины, вызванные несчастными случаями, небрежной эксплуатацией, пренебрежением форс-мажорными обстоятельствами. Неисправности, возникшие по вине вредителей, например, крыс или тараканов.

Шумы и вибрации, которые считаются нормальными, например, звук слива воды, звуки при вращении, или предупреждающие звуковые сигналы.

Внесение каких-либо исправлений в установку, например, выравнивание изделия, регулировка дренажа.

Нормальное техническое обслуживание, рекомендованное руководством по эксплуатации.

Удаление посторонних предметов/веществ из машины, в том числе из насоса и фильтра впускного патрубка, например, песка, ногтей, деталей и пуговиц от нижнего белья и т.д.

Замена предохранителей, внесение необходимых изменений в электропроводку или в водопроводно-канализационную сеть.

Исправление последствий ремонта, выполненного неавторизованными лицами/организациями.

Случайный или опосредованный ущерб частной собственности, вызванный возможными дефектами данной машины.

Если изделие устанавливается вне зоны нормального технического обслуживания, то любые расходы на транспортировку в связи с ремонтом изделия, либо заменой дефектных деталей, принимает на себя владелец машины.

ПОЛНОСТЬЮ ОЗНАКОМЬТЕСЬ С ИНСТРУКЦИЯМИ ПЕРЕД ИСПОЛЬЗОВАНИЕМ МАШИНЫ

⚠ОСТОРОЖНО!

В целях безопасности следуйте указаниям данного руководства во избежание возгорания или взрыва, поражения электрическим током, повреждения имущества, телесных повреждений или летального исхода.

- Не используйте и не складировать поблизости от сушильной машины бензин, а также другие легковоспламеняющиеся вещества.
- Установку и техническое обслуживание машины должен выполнять квалифицированный специалист- установщик, служба технического обслуживания или газовая служба.

ДЕЙСТВИЯ ПРИ ОБНАРУЖЕНИИ ЗАПАХА ГАЗА (В ГАЗОВЫХ МОДЕЛЯХ)

1. Не пытайтесь зажечь спичку или сигарету, включать любые газовые или электрические приборы.
2. Не прикасайтесь к электрическим выключателям. Не пользуйтесь в здании телефонной связью.
3. Очистите помещение, здание или зону установки машины от всех присутствующих.
4. Немедленно позвоните поставщику газа из соседнего здания. Тщательно следуйте инструкциям, полученным от газовой службы.
5. Если вы не можете связаться с газовой службой, обратитесь в пожарную службу.

МЕРЫ ПРЕДОСТОРОЖНОСТИ

ПОЛНОСТЬЮ ОЗНАКОМЬТЕСЬ С ИНСТРУКЦИЯМИ ПЕРЕД ИСПОЛЬЗОВАНИЕМ МАШИНЫ

⚠ ОСТОРОЖНО!

В целях безопасности следуйте указаниям данного руководства во избежание возгорания или взрыва, поражения электрическим током, повреждения имущества, телесных повреждений или летального исхода.

ИНСТРУКЦИИ ПО ЗАЗЕМЛЕНИЮ

Данное устройство должно быть заземлено. В случае неисправности или разрыва в сети питания заземление уменьшит опасность поражения электрическим током, обеспечив проходимость электрического тока по линии с наименьшим сопротивлением. Сетевой шнур данной сушильной машины имеет заземляющую жилу и вилку с заземлением.

Эту вилку необходимо подключить к электрической розетке, установленной и заземленной в соответствии с местными нормами и требованиями.

Не рекомендуется использовать переходники и удлинители. Запрещается удалять контакт заземления. В случае отсутствия у вас соответствующей розетки питания обращайтесь к электрику.

Не меняйте вилку на сетевом шнуре.

Если она не подходит к электрической розетке, пригласите квалифицированного электрика для замены розетки.

Машина должна быть подключена к заземлённому металлу в системе постоянного тока, или заземляющая жила должна быть выполнена с проводником контура и соединена с оборудованием с помощью зажима заземления.

Неправильное заземление сушильной машины может стать причиной поражения электричеством.

Данная машина может устанавливаться в помещениях только при условии соответствия требованиям к вентиляции, установленным национальными нормами.

Минимальное расстояние между машиной и примыкающими к ней другими машинами, стенами и мебелью должно составлять 2.54 см.

⚠ОСТОРОЖНО!

Неправильное подключение заземляющей жилы может привести к поражению электричеством.

В случае возникновения сомнений в полноценности заземления свяжитесь с квалифицированным электриком.

ИНСТРУКЦИИ ПО БЕЗОПАСНОЙ УСТАНОВКЕ

⚠ОСТОРОЖНО!

Чтобы понизить вероятность возникновения пожара, поражения электричеством или травмы при использовании данной сушильной машины, соблюдайте основные меры предосторожности, включая следующие:

- **Сушильная машина должна быть заземлена в соответствии со всеми местными нормами и требованиями. Следуйте указаниям в инструкции по установке.** Неправильное заземление сушильной машины может стать причиной поражения электричеством.
- **Перед вводом в эксплуатацию сушильная машина должна быть установлена так, как описана в настоящем руководстве.** Неправильное заземление сушильной машины может стать причиной поражения электричеством.
- **Не устанавливайте стиральную машину в местах с температурой ниже нуля или в местах с неблагоприятными погодными условиями.**
- **Все ремонтные работы и обслуживание сушильной машины должны осуществляться сертифицированным специалистом, если иное не оговорено в данном руководстве пользователя. Используйте только заводские детали.** Несоблюдение данного предупреждения может стать причиной серьёзных травм, пожара, поражения электричеством или смерти.
- **Чтобы снизить риск поражения электричеством, не устанавливайте машину во влажных помещениях.** Несоблюдение данного предупреждения может стать причиной серьёзных травм, пожара, поражения электричеством или смерти.

- **Чтобы избежать перегрузки электрической сети, подключайте машину к сети с соответствующим напряжением тока и заземлённой розетке.** Неисправная сеть может расплавиться, создавая опасность возникновения электрического замыкания и/или пожара.
- **Снимите все упаковочные материалы и уничтожьте перевозочную тару.** Несоблюдение данной рекомендации может привести к смерти, взрыву, пожару или ожогам.
- **При размещении сушильной машины в гараже, устанавливайте ее на расстоянии не менее 45,7 см от пола.** Несоблюдение данной рекомендации может привести к летальному исходу, взрыву, пожару или ожогам.
- **Храните упаковку в недоступном для детей месте. Упаковочные материалы могут быть опасны для детей.** Существует риск удушья.
- **Не храните под машиной или рядом с горючие материалы, например, льняные материалы, бумагу, обтирочные материалы, химикаты и т.п.** Невыполнение данной рекомендации может привести к пожару.
- **Не ставьте на машину свечи, светильники или другие легковоспламеняющиеся вещества.** Капающий воск может привести к возникновению задымления или пожару.
- **Удалите с машины всю виниловую защитную пленку.** Несоблюдение данной рекомендации может привести к повреждению машины, задымлению или пожару.
- **Требование об обеспечении возможности отключения с разделением контакта мин. 3 мм означает, что средство отключения должно быть интегрировано в локальную электропроводку в соответствии с правилами прокладки электропроводки.**

МЕРЫ ПРЕДОСТОРОЖНОСТИ

ПОЛНОСТЬЮ ОЗНАКОМЬТЕСЬ С ИНСТРУКЦИЯМИ ПЕРЕД ИСПОЛЬЗОВАНИЕМ МАШИНЫ

⚠ОСТОРОЖНО!

В целях безопасности следуйте указаниям данного руководства во избежание возгорания или взрыва, поражения электрическим током, повреждения имущества, телесных повреждений или летального исхода.

ИНСТРУКЦИИ ПО БЕЗОПАСНОЙ УСТАНОВКЕ

- Следует использовать комплекты новых шлангов, поставляемых с машиной, а повторная эксплуатация старых комплектов шлангов строго воспрещается.
- Изделие не предназначено для использования лицами (включая детей) со сниженными физическими или умственными способностями, болезнями органов чувств, недостаточным опытом и знаниями.
Указанные категории должны использовать изделие после обучения и под присмотром лица, ответственного за их безопасность.
Детей следует проинструктировать об опасности игр с машиной.
- Запрещается устанавливать машину позади запираемых дверей, скользящих дверей или дверей с петлями на стороне, противоположной сушильному барабану таким образом, чтобы полное открытие дверцы сушильного барабана было ограничено.

Вытяжка/вентиляция:

- **Сушильные машины, работающие на газу, ДОЛЖНЫ иметь вытяжку на улицу.**
Несоблюдение указанных инструкций может привести к пожару или летальному исходу.
- **Вытяжная система сушильной машины должна выходить на улицу. Если вытяжная система сушильной машины не выходит на улицу, в помещении прачечной будет влажно и образуется волокнистая пыль.**
Скопление волокнистой пыли в доме может причинить вред здоровью или стать причиной пожара.
- **Используйте систему трубопроводов только из жёсткого металла или гибкого металла диаметром 4 дюйма (10.2 см) в сушильном помещении или для вывода наружу. Трубопроводы из пластика и других воспламеняемых материалов могут стать причиной пожара.**
Проколотый трубопровод может стать причиной пожара, если проседает или каким-либо другим образом сужается при эксплуатации или во время установки.
- **Система трубопроводов не поставляется в комплекте с сушильной машиной, и Вам следует приобрести её самостоятельно. Концевая пробка должна прикреплять воздушный клапан для препятствия образованию обратной тяги в случае, если машина не используется.**
Несоблюдение данных инструкций может привести к пожару или летальному исходу.
- Ковры или аналогичные предметы не должны закрывать технологические отверстия машины.
- **Отводимый воздух не должен отводиться в дымоход, используемый для выпуска дымовых газов от других машин, работающих на газе или других видах топлива.**
- **Вытяжная труба должна быть 4 дюйма (10.2 см) в диаметре без закупорок. Вытяжная труба должна быть как можно короче. Перед установкой новой сушильной машины, прочистите старые трубопроводы.**
Несоблюдение указанных инструкций может привести к пожару или летальному исходу.

- **НЕ ИСПОЛЬЗУЙТЕ шурупы или другие крепления для металлических листов, которые проступают в трубу и могут цеплять пух, тем самым препятствуя эффективности системы вытяжки. Закрепите все соединения клейкой лентой для герметизации трубопроводов вентиляции. Подобные указания содержатся в инструкции по установке.** Неследование указанным инструкциям может привести к пожару или летальному исходу
- **Не допускайте перекрытия вентиляционных отверстий машины или встроенных структур.**
- Необходимо обеспечить должную вентиляцию, чтобы избежать наполнения помещения газами от сжигаемого топлива.

МЕРЫ ПРЕДОСТОРОЖНОСТИ

ПОЛНОСТЬЮ ОЗНАКОМЬТЕСЬ С ИНСТРУКЦИЯМИ ПЕРЕД ИСПОЛЬЗОВАНИЕМ МАШИНЫ

⚠ОСТОРОЖНО!

В целях безопасности следуйте указаниям данного руководства во избежание возгорания или взрыва, поражения электрическим током, повреждения имущества, телесных повреждений или летального исхода.

ИНСТРУКЦИИ ПО ТЕХНИКЕ БЕЗОПАСНОСТИ ПРИ ПОДКЛЮЧЕНИИ ЭЛЕКТРИЧЕСТВО

⚠ОСТОРОЖНО!

Чтобы понизить вероятность возникновения пожара, поражения электричеством или травмы при использовании данной сушильной машины, соблюдайте основные меры предосторожности, включая следующие:

- **Ни при каких обстоятельствах не удаляйте заземляющий элемент со шнура питания.**
Шнур питания должен быть подсоединён к заземлённой розетке во избежание травм и нанесения порчи имуществу.
- **В целях безопасности машина должна быть подключена к заземлённой розетке.** Несоблюдение данного предупреждения может стать причиной поражения электричеством или травмы.
- **Обратитесь к инструкциям по установке, содержащимся в настоящем руководстве, для осведомления о требованиях к сети для данной модели сушильной машины.** Несоблюдение данного предупреждения может создать риск поражения электричеством и/или риск возникновения пожара.
- **Машина должна быть подключена к заземлённой розетке. Неправильное заземление сушильной машины может стать причиной поражения электричеством. Для проверки заземления розетки и работы сети пригласите квалифицированного электрика.** Несоблюдение данного предупреждения может создать риск поражения электричеством и/или риск возникновения пожара.

- **Сушильная машина всегда должна быть подключена к розетке с напряжением тока, соответствующем указанному на заводской табличке.** Машина будет работать лучше, и электрическая сеть в здании не будет перегружена, тем самым снизится вероятность возникновения возгорания перегревшихся проводов.
- **Никогда не дёргайте за шнур питания, если хотите отключить машину от источника питания. Всегда беритесь за штепсельную вилку и тащите из розетки в прямом направлении.** Шнур питания можно повредить и спровоцировать пожар или поражение электричеством.
- **Отремонтируйте или замените все повреждённые шнуры питания. Не используйте шнур с трещинами и абразивными повреждениями по всей длине или на концах.** Шнур питания может расплавиться, создавая риск поражения электричеством и/или возникновения пожара.
- **При передвижении и установке стиральной машины будьте осторожны, чтобы не защемить, не перегнуть или другим способом не повредить шнур питания.** Таким образом можно предупредить получение травмы и порчи машины из-за возникновения пожара и электрического замыкания.
- **Во избежание телесных повреждений, соблюдайте все рекомендуемые меры безопасности, включая использование длиннорукавные перчатки и защитные очки.** Нарушение правил техники безопасности может привести к порче имущества, травме или летальному исходу.
- Завершающая фаза цикла в сушильной машине протекает без обогрева (фаза холодного обдува) для того, чтобы обеспечить изделиям температуру, при которой ткань не повреждается.

СОХРАНИТЕ ДАННОЕ РУКОВОДСТВО

МЕРЫ ПРЕДОСТОРОЖНОСТИ

ПОЛНОСТЬЮ ОЗНАКОМЬТЕСЬ С ИНСТРУКЦИЯМИ ПЕРЕД ИСПОЛЬЗОВАНИЕМ МАШИНЫ

⚠️ ВНИМАНИЕ!

Данные инструкции являются действующими только в том случае, если на машине имеется следующий код страны. Если данный код на машине отсутствует, то за получением информации о модификации машины для соответствия условиям ее использования в вашей стране просим обратиться к техническим инструкциям. До начала установки проверьте, что локальные условия распространения, природа газа и давления и регулировки устройства соответствуют друг другу.

- В тех странах, где соответствующие положения отсутствуют, должна быть приведена информация о методе установки и требованиях к установке в стране, где планируется установить машину (если подобные положения существуют), а также размеры системы вентиляции.

⚠️ ОСТОРОЖНО!

Никогда не останавливайте сушильный барабан посередине цикла, если только не собираетесь быстро извлечь из него изделия и разложить их.

СОХРАНИТЕ ДАННОЕ РУКОВОДСТВО

Описание сушильной машины

Спецификации

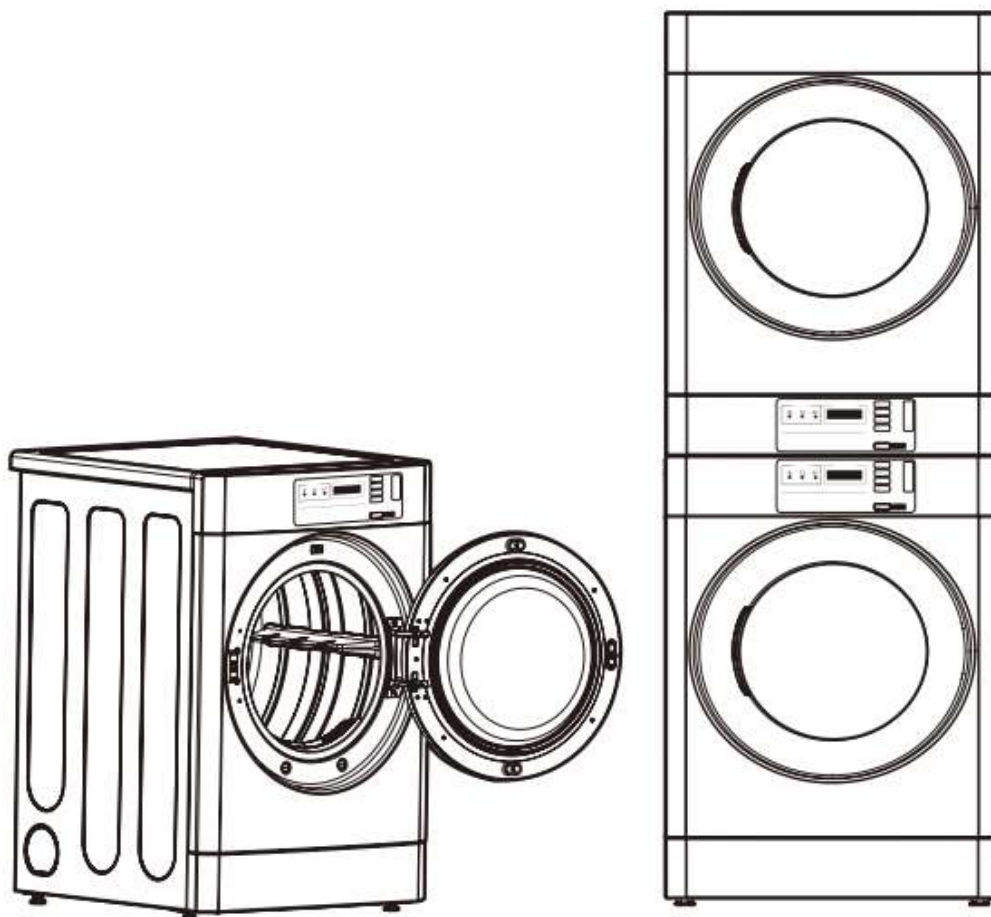

- Тип : Электрическая сушильная машина
- Напряжение в сети : пожалуйста, обратитесь к указаниям на заводской табличке.
- Размеры сушильной машины при отдельной установке:
686 (ширина) x 764 (толщина) x 983 (высота)
- Размеры сушильной машины при установке в стойке:
686 (ширина) x 764 (толщина) x 1954 (высота)
- Максимальная загрузка электрической сушильной машины: 10 кг
- Вес : 59.4 кг
- Взвешенный по кривой А уровень звукового давления: < 70 дБА

! ПРИМЕЧАНИЕ

Характеристики товара могут быть изменены производителем.

Характеристики панели управления

■ Тип OPL

- Сторона к стороне (RV1329C4T)

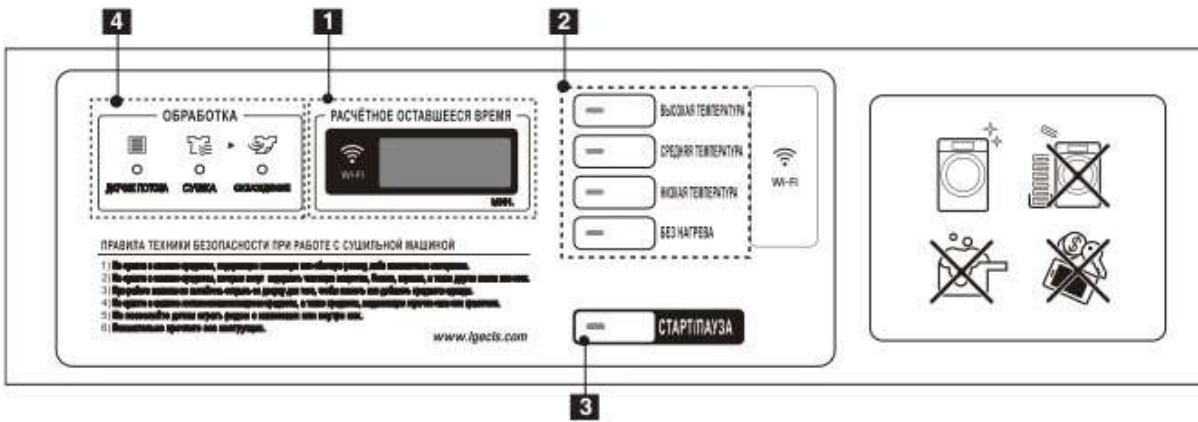

- Верхний в колонне (RV1329C7T)

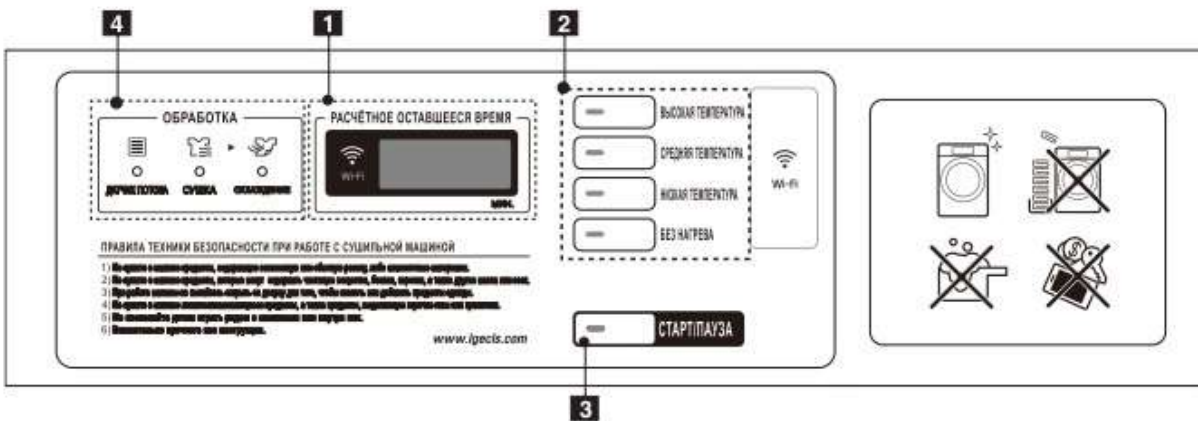

- 1. LED- Дисплей
- 2. Кнопка цикла

- 3. Кнопка Старт / Пауза
- 4. Светодиодный(LED) индикатор состояния

**Светодиодный(LED)
индикатор состояния**

LED- Дисплее

Кнопка цикла

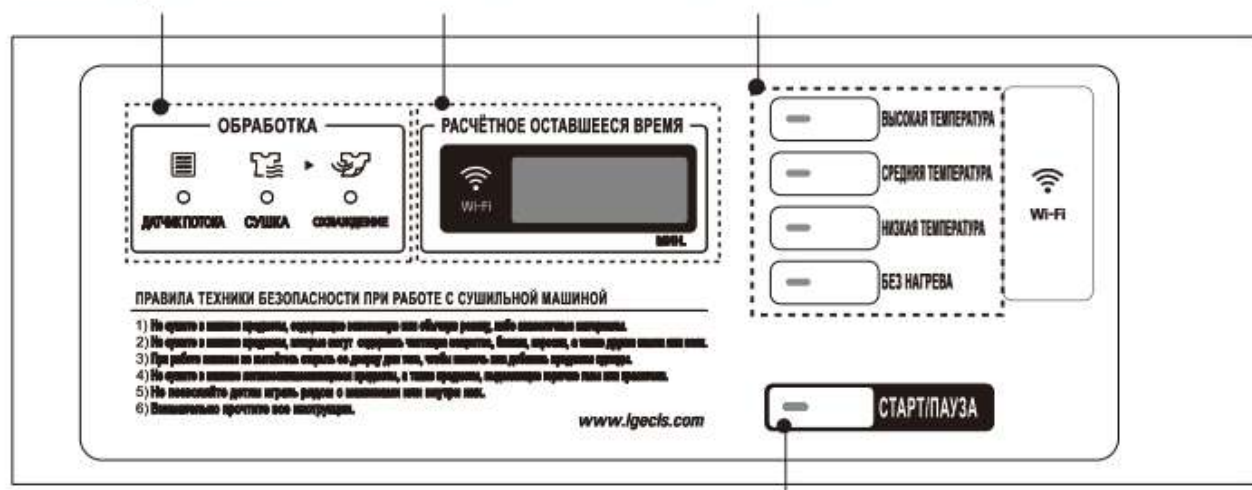

Кнопка Старт / Пауза

LED- Дисплей

На дисплее отображается стоимость услуги, оставшееся до окончания время и программные опции.

Коды ошибок также высвечиваются здесь



Кнопка цикла

С помощью кнопки цикла выберите нужную программу в зависимости от типа ткани и условий.

ВЫСОКАЯ ТЕМПЕРАТУРА

Используйте данную программу для вещей из плотной, тяжёлой ткани, как джинса, вельвет, или сушки рабочей одежды (высокая температура).

СРЕДНЯЯ ТЕМПЕРАТУРА

Используйте для сушки плотной ткани, как рабочая повседневная одежда (средняя температура).

НИЗКАЯ ТЕМПЕРАТУРА

Используйте для сушки синтетических тканей, моющихся трикотажных тканей и нейлона (при низкой температуре).

БЕЗ НАГРЕВА

Используйте для вещей, требующих сушки при отсутствии нагрева, таких как пластмассы или резина.

Кнопка Старт / Пауза

Светодиодный индикатор Старт будет мигать, когда выбрана и оплачена программа сушки или машина находится в режиме Пауза.

Светодиодный индикатор Старт будет мигать, когда вставлена карта для добавления времени в текущем цикле.

Если нажать кнопку Старт / Пауза во время работы сушильного барабана, он перейдет в режим Пауза.

Светодиодный(LED) индикатор состояния

| LED | Описание |
|---|---|
|  | Светодиодный индикатор мигает при засорении канала ворсом. Проверьте и при необходимости очистите канал. |
|  | Светодиодный индикатор мигает при выполнении цикла сушки. |
|  | Светодиодный индикатор мигает при выполнении цикла охлаждения. |
|  | Светодиодный индикатор мигает при подключении к сети Wi-Fi. Светодиодный индикатор горит, когда соединение с сетью Wi-Fi установлено. |

Эксплуатация сушильной машины

1. Режим готовности

На машинах всех типов отображается сообщение «Push» (Нажмите).

! ПРИМЕЧАНИЕ

- Настройка цены зависит от страны.
- В режиме «**0000**» (Регион) выберите страну. (См. пункт «Как выбрать параметр **ЕЧРЕ** (ТИП)»)
- После ЕЕРТ повторно установите страну. (По умолчанию выбрана Англия.)

2. Выберите цикл

Нажмите требуемую кнопку. На дисплее отобразится цена цикла. (Во время работы машины не удастся изменить цикл)

! ПРИМЕЧАНИЕ

Если баланс на карте недостаточный, машина отобразит баланс в течение 5 секунд, а затем будет повторно отображать сообщение «**0000**».

- Введите достаточную сумму, которая превышает запрограммированную цену выбранного цикла.

3. Пополнение

(для продления времени)

- После того как платежная карта будет вставлена, можно будет увеличить время работы на 10 минут / 0,10 при нажатии кнопки Start (Пуск) или кнопки выбранной программы. (Чтобы продлить время работы, на карте должно быть достаточно средств.)
- Время работы можно увеличить на 10 минут / 0,10 (по умолчанию), внося дополнительные монеты.

! ПРИМЕЧАНИЕ

Владелец может изменять настройки дополнительного времени (пополняемое время) и цены (см. параметр цены пополнения «**Е6Р6**»).

При пополнении времени в режиме COOL DOWN (ОХЛАЖДЕНИЕ) машина вернется в режим сушки.

Время можно увеличить до 99 минут.

4. Изменение цикла.

Во время работы машины не удастся изменить цикл.

5. Завершение цикла

По завершении цикла охлаждения машина остановится. На дисплее отобразится сообщение «End» (Конец) и будет подан звуковой сигнал.

Режим программирования

В режиме настройки программы или диагностического теста можно проверить информацию о машине или изменить настройки.

В режим программирования можно перейти двумя способами.

Переход в режим программирования

- 1) Одновременно нажмите 1-ю и 3-ю кнопки. **8888**
- 2) Нажимайте 2-ю и 3-ю кнопки для изменения цифр.
Затем нажмите 4-ю кнопку, чтобы перейти к следующей цифре. **8088**
- 3) Нажмите кнопку «Пуск», чтобы завершить ввод пароля. **AL 9C**
※ Пароль по умолчанию : 3000

<Панель управления>

| | | |
|-------|--|---------------------|
| 1st | | ВЫСОКАЯ ТЕМПЕРАТУРА |
| 2nd | | СРЕДНЯЯ ТЕМПЕРАТУРА |
| 3rd | | НИЗКАЯ ТЕМПЕРАТУРА |
| 4th | | БЕЗ НАГРЕВА |
| Start | | СТАРТ/ПАУЗА |



Тип OPL

! ПРИМЕЧАНИЕ

- Если включить питание без подсоединения к счетчику, на дисплее машины отобразится сообщение «**AL 9C**».
- Машина поставляется с завода настроенной для работы с монетоприемником. Выбрать тип машины для работы с картами или монетами можно нажатием кнопки.
(Для получения дополнительной информации см. описание параметра «**EEA1**» в режиме SETUP (НАСТРОЙКА)).
- На дисплее машины для стирки на дому (тип OPL) отображается сообщение «Push» (Нажмите).
- Настройка цены зависит от страны.
- В режиме «**EEA1**» (Регион) выберите страну. mode. (См. пункт «Как выбрать параметр **E4PE** (ТИП)»)
- После EEPТ повторно установите страну. (По умолчанию выбрана Англия.)

Структура режима программирования – Тип OPL

- Алгоритм действий показывает, как управлять режимом программирования
- Перед установкой программы проверьте настройки режима программирования.

55:00 предназначен для установки значения цены, времени, типа оплаты, т.д.

EE:55 Эксплуатационные испытания, повторная установка, бесплатная сушка, удаление программы сушки.

EE:EE Взимание платы за услугу.

■ Структура режима программирования

| | | |
|---------------------------|--------------|--|
| 55:00 | EE:55 | 00:00 |
| 88:88 88:88 | AL 90 | 79P7 1E 5U AC 64 |
| 88:88 EE PE | U901 | 79P1 AC 5U AC 7E |
| 88:88 88:88 | U902 | 79P2 1E FC 1E PD |
| FEA1 88:88 | U1FE | 79P3 AC FC 1E 6D |
| 88:88 EE EP | EE PE | 79P4 EE P1 1E UC |
| 88:88 88:88 | 88:88 | 1E FC EE P2 1E E1 |
| 88:88 88:88 | 88:88 | 1E P1 EE P3 AC E1 |
| 88:88 EE PE | 88:88 | 1E P2 EE P4 1E EC |
| | DUCE | 1E P3 1E 61 AC EC |
| | PASS | 1E P4 1E 62 81ED |
| | | AC 70 1E 63 AC D |
| | | AC 71 1E 64 1E ED |
| | | AC 72 AC 61 AC ED |
| | | AC 73 AC 62 88:88 |
| | | AC 74 AC 63 |









! ПРИМЕЧАНИЕ

• Не используйте **AL 90**, **U902**, **EE EE**.

• Они используются только в случае проверки сушильной машины.

2. **SPPA** установка специальной цены

Эта функция позволяет установить специальные цены для всех циклов или для каждого цикла.









| установка специальной цены | | Дисплей |
|---|--|---|
| Выберите режим SVC | |  |
| Нажмите 1-ю кнопку | |  |
| Нажмите 2-ю кнопку | |  |
| Нажмите кнопку «Пуск» | |  |
| Нажмите 2-ю или 3-ю кнопку | На дисплее отобразится следующее |  |
| Нажмите кнопку «Пуск» | |  |
| Выберите требуемую цену Назначение кнопок : Кнопка «Пуск» = выбор; 1-я кнопка = переход на шаг назад; 2-я кнопка = переход вверх или увеличение значения; 3-я кнопка = переход вниз или уменьшение значения. |  | |
| Нажмите кнопку Start (Пуск), чтобы установить цену | Отобразится следующий параметр цикла. |  |

! ПРИМЕЧАНИЕ

- Диапазон : 0,00~10,00
- Шаг увеличения : 0,10
- ALL (ВСЕ): позволяет выбрать цены по умолчанию сразу для всех циклов.
- Выбор отдельных цен для циклов COS1~4
- COS1: высокая температура
- COS2: средняя температура
- COS3: низкая температура
- COS4: без нагрева
- ※ Цены на отдельные циклы заменяют собой цену, установленную в пункте «ALL» (ВСЕ).
- В режиме «» (Регион) выберите страну. (См. описание настройки типа валюты)

3. установка цены пополнения

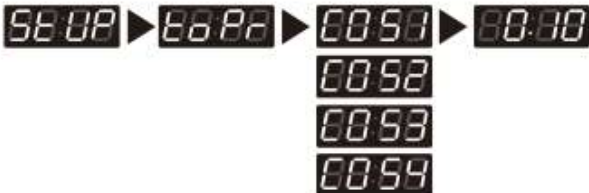
Эта функция позволяет установить цену пополнения.

| установка цены пополнения | | Дисплей |
|---|--|---|
| Выберите режим SVC | |  |
| Нажмите 1-ю кнопку | |  |
| Нажмите 2-ю кнопку | |  |
| Нажмите кнопку «Пуск» | |  |
| Нажмите 2-ю или 3-ю кнопку | На дисплее отобразится следующее |  |
| Нажмите кнопку «Пуск» | |  |
| Выберите требуемую цену Назначение кнопок : Кнопка «Пуск» = выбор; 1-я кнопка = переход на шаг назад; 2-я кнопка = переход вверх или увеличение значения; 3-я кнопка = переход вниз или уменьшение значения. |  | |
| Нажмите кнопку Start (Пуск), чтобы установить цену | Отобразится следующая настройка меню. |  |

! ПРИМЕЧАНИЕ

- Диапазон : 0,10~10,00
- Шаг увеличения : 0,10
- Выбор отдельных цен для циклов COS1~4
- COS1: высокая температура
- COS2: средняя температура
- COS3: низкая температура
- COS4: без нагрева

4. **FEA1** Свойства машины (1-й набор)

Эта функция позволяет установить несколько параметров каждой машины в пункте FEA1.









| Свойства машины (1-й набор) | | Дисплей |
|---|---|---|
| Выберите режим SVC | |  |
| Нажмите 1-ю кнопку | |  |
| Нажмите 2-ю кнопку | |  |
| Нажмите кнопку «Пуск» | |  |
| Нажмите 2-ю или 3-ю кнопку | На дисплее отобразится следующее |  |
| Выберите требуемую настройку. Назначение кнопок : Кнопка «Пуск» = выбор; 1-я кнопка = переход на шаг назад; 2-я кнопка = Перемещение вверх 3-я кнопка = Перемещение вниз |  | |

! ПРИМЕЧАНИЕ

- **SPDE** : Включение/выключение дня специальной цены
- **SEDE** : Включение/выключение сушки по датчику
- **88FE** : Включение/выключение пополнения
- **PAUS** : Включение/выключение функции приостановки





4-1. **SP DE** Установка дня специальных цен

Для установки специальных цен можно использовать функцию установки дня специальных цен.

| Установка дня специальных цен | | Дисплей |
|--|--|---|
| Выберите режим SVC | |  |
| Нажмите 1-ю кнопку | |  |
| Нажмите 2-ю кнопку | |  |
| Нажмите кнопку «Пуск» | |  |
| Нажмите 2-ю или 3-ю кнопку | На дисплее отобразится следующее |  |
| Нажмите кнопку «Пуск» | |  |
| Нажмите кнопку «Пуск» | |  |
| Выберите требуемую функцию | | |
| Назначение кнопок : Кнопка «Пуск» = выбор; 1-я кнопка = переход на шаг назад; 2-я кнопка = Перемещение вверх 3-я кнопка = Перемещение вниз |  | |
| Нажмите кнопку «Пуск» для включения или выключения | Отобразится следующая настройка меню. |  |

4-2. **SE SE** Установка сушки по датчику

Для включения или выключения сушки по датчику можно использовать функцию установки сушки по датчику.

| Установка сушки по датчику | | Дисплей |
|--|--|---|
| Выберите режим SVC | |  |
| Нажмите 1-ю кнопку | |  |
| Нажмите 2-ю кнопку | |  |
| Нажмите кнопку «Пуск» | |  |
| Нажмите 2-ю или 3-ю кнопку | На дисплее отобразится следующее |  |
| Нажмите кнопку «Пуск» | |  |
| Нажмите 2-ю или 3-ю кнопку | На дисплее отобразится следующее |  |
| Нажмите кнопку «Пуск» | |  |
| Выберите требуемую функцию | | |
| Назначение кнопок : Кнопка «Пуск» = выбор; 1-я кнопка = переход на шаг назад; 2-я кнопка = Перемещение вверх 3-я кнопка = Перемещение вниз |  | |
| Нажмите кнопку «Пуск» для включения или выключения | Отобразится следующая настройка меню. |  |

4-3. **8888** Установка пополнения

Для включения или выключения функции увеличения времени сушки можно использовать функцию установки пополнения.

| Установка пополнения | | Дисплей |
|--|--|---|
| Выберите режим SVC | |  |
| Нажмите 1-ю кнопку | |  |
| Нажмите 2-ю кнопку | |  |
| Нажмите кнопку «Пуск» | |  |
| Нажмите 2-ю или 3-ю кнопку | На дисплее отобразится следующее |  |
| Нажмите кнопку «Пуск» | |  |
| Нажмите 2-ю или 3-ю кнопку | На дисплее отобразится следующее |  |
| Нажмите кнопку «Пуск» | |  |
| Выберите требуемую функцию | | |
| Назначение кнопок : Кнопка «Пуск» = выбор; 1-я кнопка = переход на шаг назад; 2-я кнопка = Перемещение вверх 3-я кнопка = Перемещение вниз |  | |
| Нажмите кнопку «Пуск» для включения или выключения | Отобразится следующая настройка меню. |  |

4-4. PAUSE Установка функции приостановки

Установку функции приостановки можно использовать для включения/выключения возможности приостановить цикл нажатием кнопки Start/Pause (Пуск/пауза).

| Установка функции приостановки | | Дисплей |
|--|--|---|
| Выберите режим SVC | |  |
| Нажмите 1-ю кнопку | |  |
| Нажмите 2-ю кнопку | |  |
| Нажмите кнопку «Пуск» | |  |
| Нажмите 2-ю или 3-ю кнопку | На дисплее отобразится следующее |  |
| Нажмите кнопку «Пуск» | |  |
| Нажмите 2-ю или 3-ю кнопку | На дисплее отобразится следующее |  |
| Нажмите кнопку «Пуск» | |  |
| Выберите требуемую функцию | | |
| Назначение кнопок : Кнопка «Пуск» = выбор; 1-я кнопка = переход на шаг назад; 2-я кнопка = Перемещение вверх 3-я кнопка = Перемещение вниз |  | |
| Нажмите кнопку «Пуск» для включения или выключения | Отобразится следующая настройка меню. |  |

5. **SPPA** Установка дня специальных цен

Установку дня специальных цен можно использовать для выбора дней, в которые будут применяться специальные цены.

| Установка дня специальных цен | | Дисплей |
|---|---------------------------------------|---------|
| Выберите режим SVC | | |
| Нажмите 1-ю кнопку | | |
| Нажмите 2-ю кнопку | | |
| Нажмите кнопку «Пуск» | | |
| Нажмите 2-ю или 3-ю кнопку | На дисплее отобразится следующее | |
| Нажмите кнопку «Пуск» | | |
| Нажмите кнопку «Пуск» | | |
| Выберите требуемую настройку. Назначение кнопок : Кнопка «Пуск» = выбор; 1-я кнопка = переход на шаг назад; 2-я кнопка = Перемещение вверх 3-я кнопка = Перемещение вниз | | |
| Нажмите кнопку «Пуск» для включения или выключения | Отобразится следующая настройка меню. | |

! ПРИМЕЧАНИЕ

- Перед тем как использовать эту функцию, настройте функцию времени.

6. **SP6E** Установка времени начала действия специальной цены

Для установки времени начала действия специальных цен можно использовать установку времени начала специальной цены.

| Установка времени начала действия специальной цены | | Дисплей |
|---|---------------------------------------|---------|
| Выберите режим SVC | | |
| Нажмите 1-ю кнопку | | |
| Нажмите 2-ю кнопку | | |
| Нажмите кнопку «Пуск» | | |
| Нажмите 2-ю или 3-ю кнопку | На дисплее отобразится следующее | |
| Нажмите кнопку «Пуск» | | |
| Выберите требуемую настройку. Назначение кнопок : Кнопка «Пуск» = выбор; 1-я кнопка = переход на шаг назад; 2-я кнопка = переход вверх или увеличение значения; 3-я кнопка = переход вниз или уменьшение значения. | | |
| Нажмите кнопку Start (Пуск), чтобы установить время | Отобразится следующая настройка меню. | |

❗ ПРИМЕЧАНИЕ

- Перед тем как использовать эту функцию, настройте функцию времени.
- Диапазон : 0~23 ч.
- Шаг увеличения : 1 час

7. **SPEE** Установка времени окончания действия специальной цены

Для установки времени завершения действия специальных цен можно использовать установку времени завершения специальной цены.









| Установка времени окончания действия специальной цены | | Дисплей |
|---|---------------------------------------|---------|
| Выберите режим SVC | | |
| Нажмите 1-ю кнопку | | |
| Нажмите 2-ю кнопку | | |
| Нажмите кнопку «Пуск» | | |
| Нажмите 2-ю или 3-ю кнопку | На дисплее отобразится следующее | |
| Нажмите кнопку «Пуск» | | |
| Выберите требуемую настройку. Назначение кнопок : Кнопка «Пуск» = выбор; 1-я кнопка = переход на шаг назад; 2-я кнопка = переход вверх или увеличение значения; 3-я кнопка = переход вниз или уменьшение значения. | | |
| Нажмите кнопку Start (Пуск), чтобы установить время | Отобразится следующая настройка меню. | |

❗ ПРИМЕЧАНИЕ

- Перед тем как использовать эту функцию, настройте функцию времени.
- Диапазон : 1~24 ч.
- Шаг увеличения : 1 час

8. Установка времени сушки

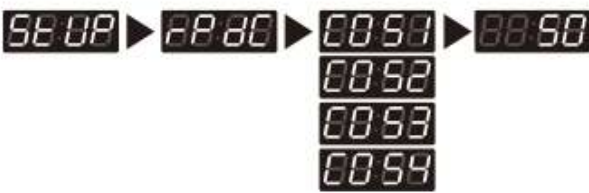
Для установки длительности сушки можно использовать установку времени сушки.









| Установка времени сушки | | Дисплей |
|--|--|---|
| Выберите режим SVC | |  |
| Нажмите 1-ю кнопку | |  |
| Нажмите 2-ю кнопку | |  |
| Нажмите кнопку «Пуск» | |  |
| Нажмите 2-ю или 3-ю кнопку | На дисплее отобразится следующее |  |
| Нажмите кнопку «Пуск» | |  |
| Выберите требуемую длительность | | |
| Назначение кнопок : Кнопка «Пуск» = выбор; 1-я кнопка = переход на шаг назад; 2-я кнопка = переход вверх или увеличение значения; 3-я кнопка = переход вниз или уменьшение значения. |  | |
| Нажмите кнопку Start (Пуск), чтобы установить время | Отобразится следующий параметр цикла. |  |

❗ ПРИМЕЧАНИЕ

- Диапазон : 5~99 минут
- Шаг увеличения : 1 минута
- COS1: высокая температура
- COS2: средняя температура
- COS3: низкая температура
- COS4: без нагрева

9. **SPECIAL** Установка времени сушки в день специальных цен

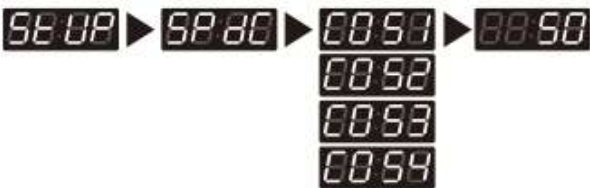
Для установки длительности сушки можно использовать установку времени сушки в специальный день.

| Установка времени сушки в день специальных цен | | Дисплей |
|--|--|---|
| Выберите режим SVC | |  |
| Нажмите 1-ю кнопку | |  |
| Нажмите 2-ю кнопку | |  |
| Нажмите кнопку «Пуск» | |  |
| Нажмите 2-ю или 3-ю кнопку | На дисплее отобразится следующее |  |
| Нажмите кнопку «Пуск» | |  |
| Выберите требуемую длительность | | |
| Назначение кнопок : Кнопка «Пуск» = выбор; 1-я кнопка = переход на шаг назад; 2-я кнопка = переход вверх или увеличение значения; 3-я кнопка = переход вниз или уменьшение значения. |  | |
| Нажмите кнопку Start (Пуск), чтобы установить время | Отобразится следующий параметр цикла. |  |

❗ ПРИМЕЧАНИЕ

- Диапазон : 5~99 минут
- Шаг увеличения : 1 минута
- COS1: высокая температура
- COS2: средняя температура
- COS3: низкая температура
- COS4: без нагрева

10. **ВВРВ** Установка времени пополнения

Для установки времени каждого цикла можно использовать установку времени пополнения.









| Установка времени пополнения | | Дисплей |
|--|---------------------------------------|---------|
| Выберите режим SVC | | |
| Нажмите 1-ю кнопку | | |
| Нажмите 2-ю кнопку | | |
| Нажмите кнопку «Пуск» | | |
| Нажмите 2-ю или 3-ю кнопку | На дисплее отобразится следующее | |
| Нажмите кнопку «Пуск» | | |
| Выберите требуемую длительность | | |
| Назначение кнопок : Кнопка «Пуск» = выбор; 1-я кнопка = переход на шаг назад; 2-я кнопка = переход вверх или увеличение значения; 3-я кнопка = переход вниз или уменьшение значения. | | |
| Нажмите кнопку Start (Пуск), чтобы установить время | Отобразится следующий параметр цикла. | |

❗ ПРИМЕЧАНИЕ

- Диапазон : 1~99 минут
- Шаг увеличения : 1 минута
- COS1: высокая температура
- COS2: средняя температура
- COS3: низкая температура
- COS4: без нагрева

11. Установка номинала монеты 1

Для установки каждого принятого сигнала монеты можно использовать установку номинала монеты 1.









| Установка номинала монеты 1 | | Дисплей |
|---|--|---|
| Выберите режим SVC | |  |
| Нажмите 1-ю кнопку | |  |
| Нажмите 2-ю кнопку | |  |
| Нажмите кнопку «Пуск» | |  |
| Нажмите 2-ю или 3-ю кнопку | На дисплее отобразится следующее |  |
| Нажмите кнопку «Пуск» | |  |
| Выберите требуемую цену Назначение кнопок : Кнопка «Пуск» = выбор; 1-я кнопка = переход на шаг назад; 2-я кнопка = переход вверх или увеличение значения; 3-я кнопка = переход вниз или уменьшение значения. |  | |
| Нажмите кнопку Start (Пуск), чтобы установить цену | Отобразится следующая настройка меню. |  |

ПРИМЕЧАНИЕ

- Диапазон : 0,10~10,00
- Шаг : 0,10

12. Установка шага изменения цены в центах

Для установки дополнительного увеличения суммы в центах при использовании карты можно использовать установку шага изменения цены в центах.









| Установка шага изменения цены в центах | | Дисплей |
|---|--|---|
| Выберите режим SVC | |  |
| Нажмите 1-ю кнопку | |  |
| Нажмите 2-ю кнопку | |  |
| Нажмите кнопку «Пуск» | |  |
| Нажмите 2-ю или 3-ю кнопку | На дисплее отобразится следующее |  |
| Нажмите кнопку «Пуск» | |  |
| Выберите требуемую цену Назначение кнопок : Кнопка «Пуск» = выбор; 1-я кнопка = переход на шаг назад; 2-я кнопка = переход вверх или увеличение значения; 3-я кнопка = переход вниз или уменьшение значения. |  | |
| Нажмите кнопку Start (Пуск), чтобы установить цену | Отобразится следующая настройка меню. |  |

❗ ПРИМЕЧАНИЕ

- Диапазон : 0~4
- Установка шага изменения цены в центах доступна только при наборе на тип карты.
- Это не влияет на установку цен при использовании монетоприемника.









13. **SE EP** Установка уровня громкости сигнала

Для установки уровня громкости звуковых сигналов управления и конца цикла можно использовать установку уровня громкости звукового сигнала.

| Установка уровня громкости сигнала | | Дисплей |
|---|--|---|
| Выберите режим SVC | |  |
| Нажмите 1-ю кнопку | |  |
| Нажмите 2-ю кнопку | |  |
| Нажмите кнопку «Пуск» | |  |
| Нажмите 2-ю или 3-ю кнопку | На дисплее отобразится следующее |  |
| Нажмите кнопку «Пуск» | |  |
| Выберите требуемую настройку. Назначение кнопок : Кнопка «Пуск» = выбор; 1-я кнопка = переход на шаг назад; 2-я кнопка = переход вверх или увеличение значения; 3-я кнопка = переход вниз или уменьшение значения. |  | |
| Нажмите кнопку Start (Пуск), чтобы установить уровень громкости | Отобразится следующая настройка меню. |  |

14. Установка времени возврата в режим ожидания

Для установки времени приостановки ввода платежа, по истечении которого машина переходит в режим ожидания, можно использовать установку времени возврата в режим ожидания.





| Установка времени возврата в режим ожидания | | Дисплей |
|---|--|---|
| Выберите режим SVC | |  |
| Нажмите 1-ю кнопку | |  |
| Нажмите 2-ю кнопку | |  |
| Нажмите кнопку «Пуск» | |  |
| Нажмите 2-ю или 3-ю кнопку | На дисплее отобразится следующее |  |
| Нажмите кнопку «Пуск» | |  |
| Выберите требуемую длительность Назначение кнопок : Кнопка «Пуск» = выбор; 1-я кнопка = переход на шаг назад; 2-я кнопка = переход вверх или увеличение значения; 3-я кнопка = переход вниз или уменьшение значения. |  | |
| Нажмите кнопку Start (Пуск), чтобы установить время | Отобразится следующая настройка меню. |  |

❗ ПРИМЕЧАНИЕ





- 0 : Постоянное ожидание ввода платежа.
- 1~180 : Ожидание ввода платежа в течение выбранного времени, по истечении которого происходит возврат в режим ожидания.

15. **TYPE** Тип

Тип может быть использован для установки различных параметров типа машины.







| Тип | | Дисплей |
|---|---|---|
| Выберите режим SVC | |  |
| Нажмите 1-ю кнопку | |  |
| Нажмите 2-ю кнопку | |  |
| Нажмите кнопку «Пуск» | |  |
| Нажмите 2-ю или 3-ю кнопку | На дисплее отобразится следующее |  |
| Выберите требуемую настройку. Назначение кнопок : Кнопка «Пуск» = выбор; 1-я кнопка = переход на шаг назад; 2-я кнопка = Перемещение вверх 3-я кнопка = Перемещение вниз |  | |

! ПРИМЕЧАНИЕ

-  : Тип продукта
-  : Тип валюты
-  : Тип продажи
-  : Тип считывателя карт
-  : Тип монетоприемника

15-1. Установка типа продукта

Для установки типа оплаты работы машины (платная или бесплатная работа) можно использовать установку типа продукта.









| Установка типа продукта | | Дисплей |
|--|--|--|
| Выберите режим SVC | |  |
| Нажмите 1-ю кнопку | |  |
| Нажмите 2-ю кнопку | |  |
| Нажмите кнопку «Пуск» | |  |
| Нажмите 2-ю или 3-ю кнопку | На дисплее отобразится следующее |  |
| Нажмите кнопку «Пуск» | |  |
| Выберите нужный тип | | |
| Назначение кнопок : Кнопка «Пуск» = выбор; 1-я кнопка = переход на шаг назад; 2-я кнопка = Перемещение вверх 3-я кнопка = Перемещение вниз |  | |
| Нажмите кнопку Start (Пуск), чтобы установить тип | Дисплей вернется в режим ожидания. | |

! ПРИМЕЧАНИЕ

- PAY : монета / карта
- FrEE : Местная прачечная

15-2. Установка типа валюты

Для установки страны и валюты можно использовать установку типа валюты.









| Установка типа валюты | | Дисплей |
|--|--|---|
| Выберите режим SVC | |  |
| Нажмите 1-ю кнопку | |  |
| Нажмите 2-ю кнопку | |  |
| Нажмите кнопку «Пуск» | |  |
| Нажмите 2-ю или 3-ю кнопку | На дисплее отобразится следующее |  |
| Нажмите кнопку «Пуск» | |  |
| Нажмите 2-ю или 3-ю кнопку | На дисплее отобразится следующее |  |
| Нажмите кнопку «Пуск» | |  |
| Выберите нужный тип | | |
| Назначение кнопок : Кнопка «Пуск» = выбор; 1-я кнопка = переход на шаг назад; 2-я кнопка = переход вверх или увеличение значения; 3-я кнопка = переход вниз или уменьшение значения. |  | |
| Нажмите кнопку Start (Пуск), чтобы установить тип | Дисплей вернется в режим ожидания. | |

! ПРИМЕЧАНИЕ

| страна (Loc1) | Диапазон | Шаг увеличения |
|-------------------------------|----------|----------------|
| Англия (0) | 0~10,00 | 0,10 |
| Австралия (1) | 0~10,00 | 1,00 |
| Соединенные Штаты Америки (2) | 0~9,95 | 0,05 |
| Китай (3) | 0~199 | 1 |
| Корея (4) | 0~9900 | 100 |
| Япония (5) | 0~9500 | 100 |
| Канада (6) | 0~9,95 | 0,05 |
| Филиппины (7) | 0~995 | 5 |

15-3. Установка типа продажи

Для установки типа оплаты (Монеты/карта) можно использовать установку типа продажи.









| Установка типа продажи | | Дисплей |
|--|--|---|
| Выберите режим SVC | |  |
| Нажмите 1-ю кнопку | |  |
| Нажмите 2-ю кнопку | |  |
| Нажмите кнопку «Пуск» | |  |
| Нажмите 2-ю или 3-ю кнопку | На дисплее отобразится следующее |  |
| Нажмите кнопку «Пуск» | |  |
| Нажмите 2-ю или 3-ю кнопку | На дисплее отобразится следующее |  |
| Нажмите кнопку «Пуск» | |  |
| Выберите нужный тип | | |
| Назначение кнопок : Кнопка «Пуск» = выбор; 1-я кнопка = переход на шаг назад; 2-я кнопка = Перемещение вверх 3-я кнопка = Перемещение вниз |  | |
| Нажмите кнопку Start (Пуск), чтобы установить тип | Дисплей вернется в режим ожидания. | |

! ПРИМЕЧАНИЕ

-  : Только мобильный платеж

15-4. Установка типа считывателя карт

Для установки компании считывателя карт можно использовать установку типа считывателя карт.









| Установка типа считывателя карт | | Дисплей |
|---|--|---|
| Выберите режим SVC | |  |
| Нажмите 1-ю кнопку | |  |
| Нажмите 2-ю кнопку | |  |
| Нажмите кнопку «Пуск» | |  |
| Нажмите 2-ю или 3-ю кнопку | На дисплее отобразится следующее |  |
| Нажмите кнопку «Пуск» | |  |
| Нажмите 2-ю или 3-ю кнопку | На дисплее отобразится следующее |  |
| Нажмите кнопку «Пуск» | |  |
| Выберите нужный тип | | |
| <p>Назначение кнопок :</p> <p>Кнопка «Пуск» = выбор;</p> <p>1-я кнопка = переход на шаг назад;</p> <p>2-я кнопка = переход вверх или увеличение значения;</p> <p>3-я кнопка = переход вниз или уменьшение значения.</p> |  | |
| Нажмите кнопку Start (Пуск), чтобы установить тип | Дисплей вернется в режим ожидания. | |

ПРИМЕЧАНИЕ

- 0 : Greenwald
- 1 : ESD

15-5. Установка типа монетоприемника

Для установки импульсного сигнала при внесении монет можно использовать установку типа монетоприемника.

| Установка типа монетоприемника | | Дисплей |
|---|--|---|
| Выберите режим SVC | |  |
| Нажмите 1-ю кнопку | |  |
| Нажмите 2-ю кнопку | |  |
| Нажмите кнопку «Пуск» | |  |
| Нажмите 2-ю или 3-ю кнопку | На дисплее отобразится следующее |  |
| Нажмите кнопку «Пуск» | |  |
| Нажмите 2-ю или 3-ю кнопку | На дисплее отобразится следующее |  |
| Нажмите кнопку «Пуск» | |  |
| Выберите нужный тип | | |
| <p>Назначение кнопок :</p> <p>Кнопка «Пуск» = выбор;</p> <p>1-я кнопка = переход на шаг назад;</p> <p>2-я кнопка = переход вверх или увеличение значения;</p> <p>3-я кнопка = переход вниз или уменьшение значения.</p> |  | |
| Нажмите кнопку Start (Пуск), чтобы установить тип | Дисплей вернется в режим ожидания. | |

❗ ПРИМЕЧАНИЕ

- Интервал приема монет
0 : 50мсек : ESD, Greenwald, Munzprufer
1 : 100мсек : Корея

Режим программирования — режим тестирования

Диагностические тесты : **EE SE** (Дисплей)

Данная программа была добавлена для тестирования сушилка и обнаружения неисправностей.

Переход в режим программирования

- 1) Одновременно нажмите 1-ю и 3-ю кнопки. **0000**
- 2) Нажимайте 2-ю и 3-ю кнопки для изменения цифр.
Затем нажмите 4-ю кнопку, чтобы перейти к следующей цифре.
0000
- 3) Нажмите кнопку «Пуск», чтобы завершить ввод пароля. **AL 90**
※ Пароль по умолчанию : 3000

<Панель управления>

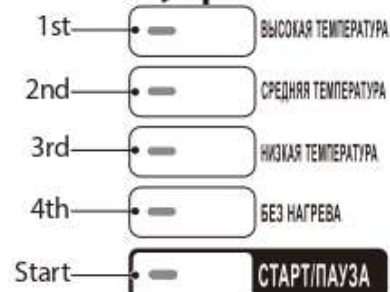

1. **EE SE** Тест

Функции тестирования можно использовать для проверки и изменения разных настроек машины.

| Тест | | Дисплей |
|--|--|--------------|
| Выберите режим SVC | | AL 90 |
| Выберите требуемую функцию | EE SE → AL 90 0900 0902 090E EE PE EE 3E 000E 0700 000E PA 55 | |
| Назначение кнопок : Кнопка «Пуск» = выбор; 1-я кнопка = переход на шаг назад; 2-я кнопка = Перемещение вверх 3-я кнопка = Перемещение вниз | | |

! ПРИМЕЧАНИЕ

- **AL 90** : Использование на заводе (не используйте)
- **0900** : Диагностический тест 1
- **0902** : Использование на заводе (не используйте)
- **090E** : Использование на заводе (не используйте)
- **EE PE** : Восстановление заводских настроек
- **EE 3E** : Установка времени
- **000E** : бесплатный цикл
- **0700** : Завершить цикл
- **000E** : проверка канала
- **PA 55** : установка пароля

2. Диагностический тест

Диагностический тест можно использовать для проверки работоспособности разных деталей машины. Нажмите кнопку Start (Пуск), чтобы перемещаться между контрольными точками.



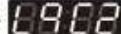

| Количество нажатий кнопки Start (Пуск). | Контрольная точка | Дисплей |
|---|---|--|
| 0 | Выберите режим SVC |  |
| - | Нажмите 2-ю кнопку |  |
| 1 | Проверка версии и кода машины • Тип: электрический OPL : P0:PE | Попеременное отображение  P0:XX, gU:XX, gd:XX и gF:XX (версия) |
| 2 | Проверка PDA |  |
| 3 | Время работы двигателя | Измеренное значение влажности (70~239) |
| 4 | • Электрическая сушилка: время работы нагревателя (Двигатель + Нагреватель 1 (2700W)) | Текущая температура (5~70) (На дисплее отображается температура в барабане в градусах Цельсия) |
| 5 | • Электрическая сушилка: время работы нагревателя (Двигатель + Нагреватель 1 + Нагреватель 2 (5400W)) | Текущая температура (5~70) (На дисплее отображается температура в барабане в градусах Цельсия) |
| 6 | Проверка светодиодных индикаторов и кнопок Нажмите все кнопки программ. | Попеременное отображение  P0:XX, gU:XX, gd:XX и gF:XX (версия) |
| 7 | Тест завершен |  |
| 8 | Выключатель дверцы (двигатель и нагреватель выключаются, и семь раз звучит звуковой сигнал) | dE (Дверца открыта. Плотно закройте дверцу) |
| 9 | Тест вернется к шагу 3 (двигатель включен, нагреватель выключен) | Измеренное значение влажности (70~239) |

! ПРИМЕЧАНИЕ

- Перед выполнением диагностического теста убедитесь, что барабан пуст. Не используйте .

3. Восстановление заводских настроек

Восстановление заводских настроек используется для восстановления настроек машины по умолчанию.

| Восстановление заводских настроек | | Дисплей |
|-----------------------------------|----------------------------------|---|
| Выберите режим SVC | |  |
| Нажмите 2-ю или 3-ю кнопку | На дисплее отобразится следующее |  |
| Нажмите кнопку «Пуск» | |  |
| Нажмите 2-ю кнопку | На дисплее отобразится следующее |  |
| Нажмите кнопку «Пуск» | |  |

ПРИМЕЧАНИЕ

- Значения по умолчанию для сушильной машины со считывателем карт или монетоприемником.
 - Время сушки : 50 минут
 - Время пополнения : 10 минут
- Время сушки в машине OPL можно изменить в диапазоне от 1 до 100 минут, нажимая кнопку цикла.
- Настройка цены зависит от страны.
- После восстановления заводских настроек, в режиме «» (Регион) выберите страну (См. описание настройки типа валюты)

4. Установка времени

Для установки текущего года, месяца, дня, часов и минут можно использовать функцию установки времени.





| Установка времени | | Дисплей |
|----------------------------|--|---|
| Выберите режим SVC | |  |
| Нажмите 2-ю или 3-ю кнопку | На дисплее отобразится следующее |  |
| Нажмите кнопку «Пуск» | На дисплее отобразится значение 2000(год) → 0101(месяц/дата) → Sat(день) → 0000(время(24часы)) | |
| Нажмите кнопку «Пуск» | |  |
| Нажмите 2-ю или 3-ю кнопку | Так, чтобы на дисплее отобразился требуемый год (т. е. 2020) |  |
| Нажмите кнопку «Пуск» | |  |
| Нажмите 2-ю или 3-ю кнопку | Так, чтобы два числа слева соответствовали требуемому месяцу. (i.e. June = 0601) |  |
| Нажмите кнопку «Пуск» | |  |
| Нажмите 2-ю или 3-ю кнопку | Так, чтобы два числа справа соответствовали требуемому дню. (i.e. June 11th = 0611) |  |
| Нажмите кнопку «Пуск» | |  |
| Нажмите 2-ю или 3-ю кнопку | Так, чтобы на дисплее отобразились требуемые часы (i.e. 2:00 PM = 1400) |  |
| Нажмите кнопку «Пуск» | |  |
| Нажмите 2-ю или 3-ю кнопку | Так, чтобы на дисплее отобразились требуемые минуты (i.e. 2:15 PM = 1415) |  |
| Нажмите кнопку «Пуск» | На дисплее отобразится значение 2020 → 0611(месяц/дата) → tHU(день) → 1415(время(24часы)) | |
| Нажмите 1-ю кнопку | Так, чтобы дисплей вернулся в режим ожидания | |

! ПРИМЕЧАНИЕ

- Время отображается в формате без разделительного двоеточия.
- Чтобы использовать функцию дня специальной цены, необходимо установить время.
- При отключении питания машины устанавливается значение времени по умолчанию.

5. Бесплатный цикл

Бесплатный цикл можно предоставить пользователям машин с оплатой услуг.

| Бесплатный цикл | | Дисплей |
|----------------------------|--|---|
| Выберите режим SVC | |  |
| Нажмите 2-ю или 3-ю кнопку | На дисплее отобразится следующее |  |
| Нажмите кнопку «Пуск» | |  |
| Нажмите 2-ю кнопку | На дисплее отобразится следующее |  |
| Нажмите кнопку «Пуск» | Машина готова к использованию. Пользователь может выбрать требуемую программу и нажать кнопку Start (Пуск). | |

6. Завершить цикл

Функция завершения цикла используется для завершения текущего выполняемого цикла.

| Завершить цикл | | Дисплей |
|----------------------------|---|---|
| Выберите режим SVC | |  |
| Нажмите 2-ю или 3-ю кнопку | На дисплее отобразится следующее |  |
| Нажмите кнопку «Пуск» | |  |
| Нажмите 2-ю кнопку | На дисплее отобразится следующее |  |
| Нажмите кнопку «Пуск» | Машина завершит цикл и перейдет в режим ожидания. ❗ ПРИМЕЧАНИЕ • Действует только для работающей машины. • На машине со считывателем карт цикл можно завершить картой завершения цикла. |  |

❗ ПРИМЕЧАНИЕ

- Тип OPL: сушильная машина завершает цикл при открытии дверцы.









7. Проверка канала

Функция проверки канала используется для проверки правильности установки канала.

| Проверка канала | | Дисплей |
|----------------------------|--|---|
| Выберите режим SVC | |  |
| Нажмите 2-ю или 3-ю кнопку | На дисплее отобразится следующее |  |
| Нажмите кнопку «Пуск» | Отображается количество засорений канала. |  |
| Нажмите кнопку «Пуск» | Начнется проверка установки. Дождитесь завершения проверки. Если остановить тестирование в ходе процесса, проверка может завершиться неудачно. |  |
| | При нормальном завершении проверки отобразится сообщение End (Конец). Во время проверки отклонений на дисплее будет мигать сообщение «  » (канал). Выключите питание и переустановите канал. |  Или  |

8. **88:55** Установка пароля

Для изменения пароля, необходимого для перехода в режим обслуживания, можно использовать функцию установки пароля.

| Установка пароля | | Дисплей |
|--|---|--|
| Выберите режим SVC | |  |
| Нажмите 2-ю или 3-ю кнопку | На дисплее отобразится следующее |  |
| Нажмите кнопку «Пуск» | | |
| Назначение кнопок : Кнопка «Пуск» = выбор; 1-я кнопка = переход на шаг назад; 2-я кнопка = увеличение значения 3-я кнопка = уменьшение значения 4-я кнопка = переход к следующему знаку | Введите текущий пароль. Пароль по умолчанию : 3000 1) Нажимайте 2-ю и 3-ю кнопки для изменения цифр. 2) нажмите 4-ю кнопку, чтобы перейти к следующей цифре. |  |
| Нажмите кнопку «Пуск» | |  |
| Назначение кнопок : Кнопка «Пуск» = выбор; 1-я кнопка = переход на шаг назад; 2-я кнопка = увеличение значения 3-я кнопка = уменьшение значения 4-я кнопка = переход к следующему знаку | Введите новый пароль (i.e. 1234) 1) Нажимайте 2-ю и 3-ю кнопки для изменения цифр. 2) нажмите 4-ю кнопку, чтобы перейти к следующей цифре. |     |
| Нажмите кнопку «Пуск» | Новый пароль установлен |  |

Режим программирования — режим сбора данных

Сбор информационных данных: : **00:00** (Дисплей)

Сушильная машина собирает данные об эксплуатации, чтобы владелец мог проверить такую информацию, как

число разных использованных циклов, число использования карт или монет и т. д.

Переход в режим программирования

- 1) Одновременно нажмите 1-ю и 3-ю кнопки. **00:00**
- 2) Нажимайте 2-ю и 3-ю кнопки для изменения цифр.
Затем нажмите 4-ю кнопку, чтобы перейти к следующей цифре.
00:00
- 3) Нажмите кнопку «Пуск», чтобы завершить ввод пароля. **AL 90**
※ Пароль по умолчанию : 3000

<Панель управления>

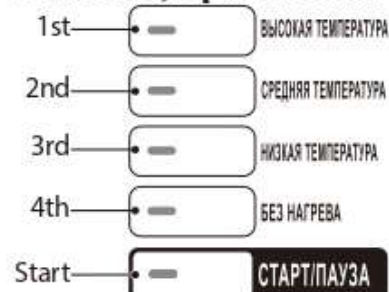

режим сбора данных

| режим сбора данных | | Дисплей |
|--|---|--------------|
| Выберите режим SVC | | AL 90 |
| Нажмите 1-ю кнопку | | 00:00 |
| Нажмите 2-ю или 3-ю кнопку | На дисплее отобразится следующее | 00:00 |
| Нажмите кнопку «Пуск» | | 00:00 |
| выбрать категорию, которую вы хотите | | |
| Назначение кнопок : Кнопка «Пуск» = выбор; 1-я кнопка = переход на шаг назад; 2-я кнопка = Перемещение вверх 3-я кнопка = Перемещение вниз | относятся к последующей См. список данных в режиме сбора данных | |

См. список данных в режиме сбора данных

| № | аббревиатура | Значение | Описание |
|----|--------------|---|-------------|
| 1 | rgPr | Обычный Цена (Default Price) | |
| 2 | rgP1 | Обычный COS1 Цена | |
| 3 | rgP2 | Обычный COS2 Цена | |
| 4 | rgP3 | Обычный COS3 Цена | |
| 5 | rgP4 | Обычный COS4 Цена | |
| 6 | ltrC | Количество обычных за интервал времени Циклы | (0 ~ 65535) |
| 7 | ltr1 | Количество обычных за интервал времени COS1 Циклы | (0 ~ 65535) |
| 8 | ltr2 | Количество обычных за интервал времени COS2 Циклы | (0 ~ 65535) |
| 9 | ltr3 | Количество обычных за интервал времени COS3 Циклы | (0 ~ 65535) |
| 10 | ltr4 | Количество обычных за интервал времени COS4 Циклы | (0 ~ 65535) |
| 11 | ACrC | Общее количество обычных Циклы | (0 ~ 65535) |
| 12 | ACr1 | Общее количество обычных COS1 Циклы | (0 ~ 65535) |
| 13 | ACr2 | Общее количество обычных COS2 Циклы | (0 ~ 65535) |
| 14 | ACr3 | Общее количество обычных COS3 Циклы | (0 ~ 65535) |
| 15 | ACr4 | Общее количество обычных COS4 Циклы | (0 ~ 65535) |
| 16 | ItSU | Количество использованных бесплатных циклов за интервал времени | (0 ~ 65535) |
| 17 | ACSU | Общее количество использованных бесплатных циклов | (0 ~ 65535) |
| 18 | ItFC | Количество циклов за жетоны за интервал времени | (0 ~ 65535) |
| 19 | ACFC | Общее количество циклов за жетоны | (0 ~ 65535) |
| 20 | toP1 | COS1 Цена пополнения | |
| 21 | toP2 | COS2 Цена пополнения | |
| 22 | toP3 | COS3 Цена пополнения | |
| 23 | toP4 | COS4 Цена пополнения | |
| 24 | lto1 | За интервал времени COS1 Количество циклов с пополнением | (0 ~ 65535) |
| 25 | lto2 | За интервал времени COS2 Количество циклов с пополнением | (0 ~ 65535) |
| 26 | lto3 | За интервал времени COS3 Количество циклов с пополнением | (0 ~ 65535) |
| 27 | lto4 | За интервал времени COS4 Количество циклов с пополнением | (0 ~ 65535) |
| 28 | ACo1 | Общее количество COS1 Количество циклов с пополнением | (0 ~ 65535) |
| 29 | ACo2 | Общее количество COS2 Количество циклов с пополнением | (0 ~ 65535) |

| | | | |
|----|------|---|-------------|
| 30 | ACo3 | Общее количество COS3 Количество циклов с пополнением | (0 ~ 65535) |
| 31 | ACo4 | Общее количество COS4 Количество циклов с пополнением | (0 ~ 65535) |
| 32 | ACrt | Общее количество минут работы | (0 ~ 65535) |
| 33 | ItPd | Отключения питания за интервал времени | (0~ 255) |
| 34 | Itdd | Количество несанкционированных открываний дверцы для обслуживания за интервал времени | (0~ 255) |
| 35 | ItUC | Количество несанкционированных открываний накопителя монет за интервал времени | (0~ 255) |
| 36 | Ittl | Доход за интервал времени (Itld + Ittd) | (0 ~ 65535) |
| 37 | ACtl | Общий доход (ACd + ACtd) | (0 ~ 65535) |
| 38 | IttC | Количество циклов за интервал времени | (0 ~ 65535) |
| 39 | ACtC | Общее количество циклов | (0 ~ 65535) |
| 40 | Itld | Сумма за интервал времени | (0 ~ 65535) |
| 41 | ACd | Общая сумма | (0 ~ 65535) |
| 42 | Ittd | Сумма пополнений за интервал времени | (0 ~ 65535) |
| 43 | ACtd | Общая сумма пополнений | (0 ~ 65535) |
| 44 | dELC | Количество циклов сушки по датчику | (0 ~ 65535) |

! ПРИМЕЧАНИЕ

- После сбора данных с использованием карты сбора количество циклов за интервал времени обнуляется.
- В общее количество циклов не включаются циклы обслуживания и циклы с ошибками.
- Настройки цены зависят от страны.

Интеллектуальные функции

Технические характеристики модуля беспроводной сети

| | |
|---------------------------|-------------------------|
| Модель | LCW-004 |
| Диапазон частот | От 2412 до 2472 МГц |
| Выходная мощность (макс.) | IEEE 802.11b: 17.82 dBm |
| | IEEE 802.11g: 17.72 dBm |
| | IEEE 802.11n: 16.61 dBm |

Версия ПО беспроводной сети: 1.0

Для сведения пользователя: это устройство следует устанавливать и использовать на расстоянии не менее 20 см от тела человека.

Информация о программном обеспечении с открытым исходным кодом

Для получения используемого в данном изделии исходного кода с лицензией GPL, LGPL, MPL или с другими лицензиями на ПО с открытым исходным кодом перейдите на веб-сайт <http://opensource.lge.com>.

Кроме исходного кода, для скачивания здесь доступны все упомянутые условия лицензии, информация об отказе от гарантийных обязательств и уведомления об авторском праве.

Компания LG Electronics также предоставляет исходный код на компакт-дисках за плату, которая покрывает стоимость предоставления этой услуги (в частности, стоимость носителя, доставку и обработку). Запрос можно оставить по адресу: opensource@lge.com.

Это предложение действует в течение трех лет с даты приобретения данного изделия.

Воспользоваться им может каждый пользователь, располагающий данной информацией.

ТЕХОБСЛУЖИВАНИЕ

■ Регулярная очистка

⚠ ОПАСНО

Чтобы понизить вероятность возникновения пожара, поражения электричеством или травмы при использовании данной сушильной машины, соблюдайте основные меры предосторожности, включая следующие:

- Перед проведением очистки во избежание поражения электрическим током отключайте машину от сети. может стать причиной серьезных травм, пожара, поражения электричеством или летального исхода.
- Никогда не используйте сильнодействующие химикаты, абразивные чистящие вещества или сольвенты для чистки машины. Они повредят покрытие машины.

очистка экстерьера

Тщательный уход за сушильной машиной способен существенно продлить срок ее службы.

Наружные детали машины можно очищать при помощи теплой воды и мягкого неабразивного домашнего чистящего средства. Все капли следует немедленно вытирать мягкой тканью.

! ПРИМЕЧАНИЕ

Не используйте денатурированные спирты, сольвенты или аналогичные вещества. Не используйте стальную губку или абразивные очистители; они могут повредить поверхность.

Очистка внутренних поверхностей

Протирайте дверцу по контуру, а также уплотнения мягкой тканью предотвращая скопления льна и пыли, которое может повредить дверное уплотнение. Протирайте окошко мягкой тканью, смоченной в теплой воде с использованием мягкого неабразивного домашнего чистящего средства; затем вытирайте его насухо.

Барабан из нержавеющей стали можно чистить с помощью обычных средств для чистки нержавеющей стали в соответствии с требованиями производителя. Никогда не используйте стальные губки и щетки для чистки, а также абразивные очистители; они могут поцарапать или повредить поверхность барабана.

Очистка вокруг сушильной машины и под ней

Регулярно удаляйте пылесосом грязь и пыль вокруг сушильной машины и под ней. Следует как минимум один раз в год проверять вентиляционные отверстия на предмет образования отложений грязи и пыли и чистить их. При заметном уменьшении притока воздуха или уменьшении работоспособности немедленно проверьте воздуховоды на наличие препятствий потоку воздуха и загрязнений.

Обслуживание трубопроводов

Вентиляционные трубопроводы необходимо по меньшей мере раз в год проверять на наличие отложений грязи и прочищать. При заметном уменьшении притока воздуха или уменьшении работоспособности немедленно проверьте вентиляционные трубопроводы на наличие препятствий потоку воздуха и загрязнений. Свяжитесь с квалифицированным техническим специалистом или сервисным центром.

Очистка ворсового фильтра

После каждого рабочего цикла следует выполнять чистку ворсового фильтра



Для выполнения очистки откройте дверцу сушильной машины и потяните ворсовый фильтр в направлении строго вверх. Затем:

1. Вручную протрите ворсовый фильтр, либо



2. Пропылесосьте льняной фильтр, или



3. Если ворсовый фильтр сильно загрязнен, тщательно промойте его теплой мыльной водой и тщательно просушите перед повторной установкой.



! ПРИМЕЧАНИЕ

НИКОГДА не пользуйтесь сушильной машиной, если ворсовый фильтр не установлен на свое место. НИКОГДА не используйте сушильную машину, если ворсовый фильтр влажный. Рекомендуемая периодичность проведения технического обслуживания составляет 1 раз в год.

ИНСТРУКЦИИ ПО УСТАНОВКЕ МАШИНЫ В КОЛОННУ

1. Модели, подходящие для установки в колонну

| Тип установки друг на друга | Вверху: сушильная машина | Внизу: стиральная машина |
|-----------------------------|--------------------------|--------------------------|
| Наименование Модели | RV1329C7T | WD-M069BD2S |

2. Комплект для установки машин в колонну

- Комплект для установки машин друг на друга прилагается к верхней сушильной машине.



- В комплект для установки машин друг на друга входит установочный кронштейн (1), крепежный кронштейн (3), болт (1) и винт (9).

1) Укладка кронштейна



2) болт

3) винт

4) крепежный кронштейн



- В комплект скользящей установки входит скользящий кронштейн (2), скользящая подложка (4), винт (18).

1) Укладка кронштейна



2) скользящая подложка

3) винт



! ПРИМЕЧАНИЕ

- Машину разрешается устанавливать в колонну только на модели, разрешенные LGE.
- Не помещайте стиральную машину на самый верх колонны
- Вы можете заказать детали, необходимые для установки в колонну, у квалифицированного дилера, квалифицированного SVC агента LGE.

3. Установка машины на другую машину



- Установите два скользящих кронштейна на верхнюю пластину нижней стиральной машины.
- Снимите опоры с кронштейнов опор.
- Снимите 4 (четыре) кронштейна опор с нижней части верхней сушильной машины.
- Установите 4 (четыре) скользящих подложки на основание.



*Установка крепежного кронштейна (только для модели с монетоприемником)

- Установите два крепежных кронштейна на раму панели и верхнюю пластину нижней стиральной машины.
- Установите один крепежный кронштейн на раму нижней панели верхней сушильной машины.



- Поднимите и установите верхнюю сушильную машину на нижнюю стиральную машину.
- Выровняйте задние части верхней сушильной машины и нижней стиральной машины.
- Толкните верхнюю сушильную машину, чтобы совместить скользящий и установочный кронштейны и добиться параллельности верхней и нижней машин.

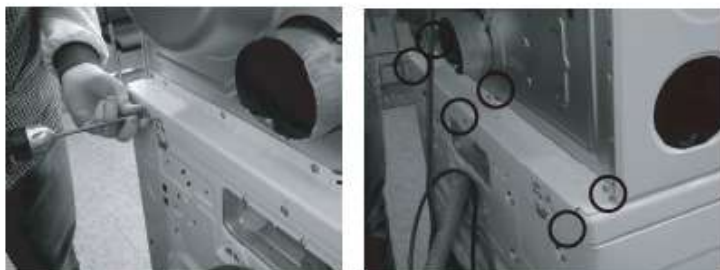

- Прикрепите установочный кронштейн в задней части установленных друг на друга сушильной и стиральной машин.
- Установите 6 (шесть) винтов, чтобы прикрепить верхнюю сушильную машину к нижней стиральной машине.

! ПРИМЕЧАНИЕ

Для получения информации об установке и креплении машины см. руководство по техническому обслуживанию.

РЕЖИМ ОШИБКИ

■ Значение символов неисправностей, которые отображаются на дисплее при возникновении проблемы.

Коды ошибок сушильной машины

| ПРОБЛЕМА | ВОЗМОЖНАЯ ПРИЧИНА | РЕШЕНИЕ |
|----------|---|-----------------------------------|
| EE1 | Отображается когда термистор открыт или закорочен | Термистор необходимо заменить. |
| EE2 | Отображается, когда температура термистора повышается на более чем 17 градусов в течение 10 секунд. | Термистор необходимо заменить. |
| CE | Отключение кабеля считывателя карт. | Проверьте кабель считывателя карт |

СБОЙ В ЭЛЕКТРОПИТАНИИ

В случае сбоя в подаче электроэнергии, машина прекращает работу, но на дисплее сохраняется время, когда произошёл сбой.

Нажмите на кнопку **СТАРТ**, когда возобновится подача электроэнергии, машина продолжит сушку.

УСТАНОВКИ ПО УМОЛЧАНИЮ

| Установка по умолчанию | Умолчанию |
|--|--------------------|
| Время программы (минуты) | 50 минуты |
| Время рабчего цикла холодного обдува | 2 минуты |
| Высокая температура | 154.4° F (68° C) |
| Средняя температура | 140° F (60° C) |
| Низкая температура | 125.6° F (52.5° C) |
| Максимальное время отключения (Минут на одну монету) | 10 минуты |
| Минуты/Минуты и секунды | минуты |
| Фаренгейта/Цельсия | Фаренгейта |
| Режим Ошибки | вкл |

! ПРИМЕЧАНИЕ

- Настройка цены зависит от страны.
- В режиме **EECC** (Регион) выберите страну. (См. пункт «Как выбрать параметр **EEPE** (ТИП)»)
- После **EEPT** повторно установите страну. (По умолчанию выбрана Англия.)

руководство по установке harmonics и flicker

※ Приведенное ниже руководство по установке применимо только к следующим моделям.

Модель : RV1329CN1T, RV1329CN4T, RV1329CN7T, RV1329C1T, RV1329C4T, RV1329C7T

Руководство по установке Harmonics (EN 61000-3-2 и EN 61000-3-12)

Это оборудование соответствует требованиям стандарта IEC (EN) 61000-3-12 по пределам излучения, создаваемого гармоническими токами, соответств. $R_{sc} = 33$.

Руководство по установке Flicker (EN 61000-3-3 & EN 61000-3-11)

Это устройство предназначено для подключения к системе энергоснабжения с максимально допустимым импедансом системы $Z_{\max} = 0,3996 (0,339 + j0,212)$ Ом в точке подключения (распределительная коробка) питания пользователя.

Пользователь должен подключать это устройство только к системе энергоснабжения, соответствующей указанным выше требованиям.

При необходимости пользователь может узнать величину импеданса системы в точке подключения в компании коммунального энергоснабжения.



| | |
|---------------|--|
| Импортер | ООО «НПП «САНТАС» 344007, РФ, Ростовская область г. Ростов-на-Дону, ул. Максима Горького д. 143 |
| Производитель | «ЛГ Электроникс Инк.» Ул. Уанам, 84, Сонгсан, город Чангвон, Гуёнгангнам, 51554, Республика Корея |

Дата изготовления указана на этикетке, расположенной на боковой части корпуса стиральной машины.

Формат даты: мм/гггг

| | |
|--|--|
| | Символ «не для пищевой продукции» применяется в соответствии с техническим регламентом Таможенного союза «О безопасности упаковки» 005/2011 и указывает на то, что упаковка данного продукта не предназначена для повторного использования и подлежит утилизации. Упаковку данного продукта запрещается использовать для хранения пищевой продукции. |
| | Символ «петля Мебиуса» указывает на возможность утилизации упаковки. Символ может быть дополнен обозначением материала упаковки в виде цифрового и/или буквенного обозначения. |